

PSE

Elektrodenhalter ALU



*** Markenhinweise in diesem Magazin**

UPC®, EWIS®, ITS®, EROWA® sind von Erowa AG markenrechtlich geschützte Bezeichnungen.

HIRSCHMANN®, SODICK®, FANUC®, MITSUBISHI® sind markenrechtlich geschützte Bezeichnungen.

Macro® und System 3R® und 3R® und Mecatool® sind von System 3R International AB bzw. deren verbundene Unternehmen markenrechtlich geschützte Bezeichnungen.

AGIE® ist eine von Agie Charmilles SA markenrechtlich geschützte Bezeichnung.

CHARMILLES® ist eine von Agie Charmilles New Technologies SA markenrechtlich geschützte Bezeichnung.

Certal® ist eine markenrechtlich geschützte Bezeichnung.

	Uniplatte 2 x Bohrungen Ø 6,5 mm, Distanz 40 mm für Schrauben M6 inkl. 2 Schrauben M6 x 20 mm, kompatibel mit ITS®*Spannsystem der Erowa AG			
	Bestellnummer	Dimension	Material	VE ²
	PSE-001-000	50,5 x 50,5 x 41 mm	EN AW7075	16 Stück

	Uniplatte inkl. Chipaufnahme 2 x Bohrungen Ø 6,5 mm, Distanz 40 mm für Schrauben M6 inkl. 2 Schrauben M6 x 20 mm, kompatibel mit ITS®*Spannsystem der Erowa AG			
	Bestellnummer	Dimension	Material	VE ²
	PSE-001-100	50,5 x 50,5 x 41 mm	EN AW7075	16 Stück

	Uniplatte inkl. Chipaufnahme 2 x Bohrungen Ø 6,5 mm, Distanz 40 mm für Schrauben M6 inkl. 2 Schrauben M6 x 20 mm, kompatibel mit ITS®*Spannsystem der Erowa AG			
	Bestellnummer	Dimension	Material	VE ²
	PSE-001-200	50,5 x 50,5 x 41 mm	EN AW7075	16 Stück

	Uniblack, kompatibel mit ITS®*Spannsystem der Erowa AG			
	Bestellnummer	Dimension	Material	VE ²
	PSE-008-000	50,5 x 50,5 x 41 mm	EN AW7075	16 Stück

	Uniblack inkl. Chipaufnahme, kompatibel mit ITS®*Spannsystem der Erowa AG			
	Bestellnummer	Dimension	Material	VE ²
	PSE-008-100	50,5 x 50,5 x 41 mm	EN AW7075	16 Stück

	Uniblack inkl. Chipaufnahme, kompatibel mit ITS®*Spannsystem der Erowa AG			
	Bestellnummer	Dimension	Material	VE ²
	PSE-008-200	50,5 x 50,5 x 41 mm	EN AW7075	16 Stück

² VE = Verpackungseinheit

	Vierkanthalter 15 Vierkant 15 x 15 x 20 mm, Vierkant 16,5 mm ausgefräst, kompatibel mit ITS®*Spannsystem der Erowa AG			
	Bestellnummer	Dimension	Material	VE ²
	PSE-002-000	50,5 x 50,5 x 41 mm	EN AW7075	16 Stück

	Vierkanthalter 15 inkl. Chipaufnahme Vierkant 15 x 15 x 20 mm, Vierkant 16,5 mm ausgefräst, kompatibel mit ITS®*Spannsystem der Erowa AG			
	Bestellnummer	Dimension	Material	VE ²
	PSE-002-100	50,5 x 50,5 x 41 mm	EN AW7075	16 Stück

	Vierkanthalter 15 inkl. Chipaufnahme Vierkant 15 x 15 x 20 mm, Vierkant 16,5 mm ausgefräst, kompatibel mit ITS®*Spannsystem der Erowa AG			
	Bestellnummer	Dimension	Material	VE ²
	PSE-002-200	50,5 x 50,5 x 41 mm	EN AW7075	16 Stück

	Vierkanthalter 20 20 x 20 x 20 mm, Vierkant 21,5 mm ausgefräst, kompatibel mit ITS®*Spannsystem der Erowa AG			
	Bestellnummer	Dimension	Material	VE ²
	PSE-003-000	50,5 x 50,5 x 41 mm	EN AW7075	16 Stück

	Vierkanthalter 20 inkl. Chipaufnahme Vierkant 20 x 20 x 20 mm, Vierkant 21,5 mm ausgefräst, kompatibel mit ITS®*Spannsystem der Erowa AG			
	Bestellnummer	Dimension	Material	VE ²
	PSE-003-100	50,5 x 50,5 x 41 mm	EN AW7075	16 Stück

	Vierkanthalter 20 inkl. Chipaufnahme Vierkant 20 x 20 x 20 mm, Vierkant 21,5 mm ausgefräst, kompatibel mit ITS®*Spannsystem der Erowa AG			
	Bestellnummer	Dimension	Material	VE ²
	PSE-003-200	50,5 x 50,5 x 41 mm	EN AW7075	16 Stück

² VE = Verpackungseinheit

	Vierkanthalter 25		
	Vierkant 25 x 25 x 20 mm, Vierkant 26,5 mm ausgefräst, kompatibel mit ITS®*Spannsystem der Erowa AG		
	Bestellnummer	Dimension	Material
	PSE-004-000	50,5 x 50,5 x 41 mm	EN AW7075
			16 Stück

	Vierkanthalter 25 inkl. Chipaufnahme		
	Vierkant 25 x 25 x 20 mm, Vierkant 26,5 mm ausgefräst, kompatibel mit ITS®*Spannsystem der Erowa AG		
	Bestellnummer	Dimension	Material
	PSE-004-100	50,5 x 50,5 x 41 mm	EN AW7075
			16 Stück

	Vierkanthalter 25 inkl. Chipaufnahme		
	Vierkant 25 x 25 x 20 mm, Vierkant 26,5 mm ausgefräst, kompatibel mit ITS®*Spannsystem der Erowa AG		
	Bestellnummer	Dimension	Material
	PSE-004-200	50,5 x 50,5 x 41 mm	EN AW7075
			16 Stück

	Vierkanthalter 30		
	Vierkant 30 x 30 x 20 mm, Vierkant 31,5 mm ausgefräst, kompatibel mit ITS®*Spannsystem der Erowa AG		
	Bestellnummer	Dimension	Material
	PSE-005-000	50,5 x 50,5 x 41 mm	EN AW7075
			16 Stück

	Vierkanthalter 30 inkl. Chipaufnahme		
	Vierkant 30 x 30 x 20 mm, Vierkant 31,5 mm ausgefräst, kompatibel mit ITS®*Spannsystem der Erowa AG		
	Bestellnummer	Dimension	Material
	PSE-005-100	50,5 x 50,5 x 41 mm	EN AW7075
			16 Stück

	Vierkanthalter 30 inkl. Chipaufnahme		
	Vierkant 30 x 30 x 20 mm, Vierkant 31,5 mm ausgefräst, kompatibel mit ITS®*Spannsystem der Erowa AG		
	Bestellnummer	Dimension	Material
	PSE-005-200	50,5 x 50,5 x 41 mm	EN AW7075
			16 Stück

² VE = Verpackungseinheit

	Unihalter 10			
	Schlitz 10,5 x 12,5 mm, kompatibel mit ITS®*Spannsystem der Erowa AG			
	Bestellnummer	Dimension	Material	VE ²
	PSE-006-000	50,5 x 50,5 x 41 mm	EN AW7075	16 Stück

	Unihalter 10 inkl. Chipaufnahme			
	Schlitz 10,5 x 12,5 mm, kompatibel mit ITS®*Spannsystem der Erowa AG			
	Bestellnummer	Dimension	Material	VE ²
	PSE-006-100	50,5 x 50,5 x 41 mm	EN AW7075	16 Stück

	Unihalter 10 inkl. Chipaufnahme			
	Schlitz 10,5 x 12,5 mm, kompatibel mit ITS®*Spannsystem der Erowa AG			
	Bestellnummer	Dimension	Material	VE ²
	PSE-006-200	50,5 x 50,5 x 41 mm	EN AW7075	16 Stück

	Unihalter 20			
	Schlitz 20,5 x 12,5 mm, kompatibel mit ITS®*Spannsystem der Erowa AG			
	Bestellnummer	Dimension	Material	VE ²
	PSE-007-000	50,5 x 50,5 x 41 mm	EN AW7075	16 Stück

	Unihalter 20 inkl. Chipaufnahme			
	Schlitz 20,5 x 12,5 mm, kompatibel mit ITS®*Spannsystem der Erowa AG			
	Bestellnummer	Dimension	Material	VE ²
	PSE-007-100	50,5 x 50,5 x 41 mm	EN AW7075	16 Stück

	Unihalter 20 inkl. Chipaufnahme			
	Schlitz 20,5 x 12,5 mm, kompatibel mit ITS®*Spannsystem der Erowa AG			
	Bestellnummer	Dimension	Material	VE ²
	PSE-007-200	50,5 x 50,5 x 41 mm	EN AW7075	16 Stück

² VE = Verpackungseinheit

	Rundhalter 10 inkl. Chipaufnahme			
	Bohrung Ø 10H7 x 20 mm, kompatibel mit ITS®*Spannsystem der Erowa AG			
	Bestellnummer	Dimension	Material	VE ²
	PSE-009-100	50,5 x 50,5 x 65 mm	EN AW7075	2 Stück

	Uniplatte 80			
	4 x Bohrungen Ø 6,5 mm, Distanz 65 mm für Schrauben M6, kompatibel mit ITS®*Spannsystem der Erowa AG			
	Bestellnummer	Dimension	Material	VE ²
	PSE-010-000	80 x 80 x 40 mm	EN AW7075	4 Stück

	Uniplatte 80 inkl. Chipaufnahme			
	4 x Bohrungen Ø 6,5 mm, Distanz 64 x 38 mm für Schrauben M6, kompatibel mit ITS®*Spannsystem der Erowa AG			
	Bestellnummer	Dimension	Material	VE ²
	PSE-010-100	80 x 80 x 40 mm	EN AW7075	4 Stück

	Vierkanthalter 15 inkl. Chipaufnahme			
	Vierkant 15x15x20 mm, Vierkant 16,5 mm ausgefräst, kompatibel mit ITS®*Spannsystem der Erowa AG			
	Bestellnummer	Dimension	Material	VE ²
	PSE-002-400	50,5 x 50,5 x 61 mm	EN AW7075	6 Stück

	Uniplatte inkl. Chipaufnahme			
	2 x Bohrungen Ø 6,5 mm, Distanz 40 mm für Schrauben M6, kompatibel mit ITS®*Spannsystem der Erowa AG			
	Bestellnummer	Dimension	Material	VE ²
	PSE-001-400	50,5 x 50,5 x 61 mm	EN AW7075	6 Stück

² VE = Verpackungseinheit

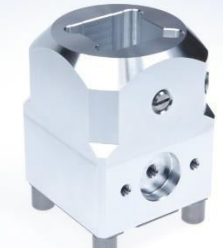
	Vierkanthalter 15 inkl. Chipaufnahme Vierkant 15 x 15 mm, Vierkant Koordinaten geschliffen, Wiederholgenauigkeit $\pm 0,003$ mm, Referenzhöhe Z-Auflage $\pm 0,003$ mm, kompatibel mit ITS®*Spannsystem der Erowa AG			
	Bestellnummer	Dimension	Material	VE ²
	PSE-WQMC- 15	52 x 52 x 69 mm	EN AW7075	2 Stück
<h1>WQMC</h1>				
	Vierkanthalter 25 inkl. Chipaufnahme Vierkant 25 x 25 mm, Vierkant Koordinaten geschliffen, Wiederholgenauigkeit $\pm 0,003$ mm, Referenzhöhe Z-Auflage $\pm 0,003$ mm, kompatibel mit ITS®*Spannsystem der Erowa AG			
	Bestellnummer	Dimension	Material	VE ²
	PSE-WQMC- 25	52 x 52 x 75 mm	EN AW7075	2 Stück

Vierkanthalter WQMC ALU inkl. Chipaufnahme haben die gleiche Abmessung wie WQM
Vierkanthalter rostfrei und sind speziell geeignet für die Graphitbearbeitung

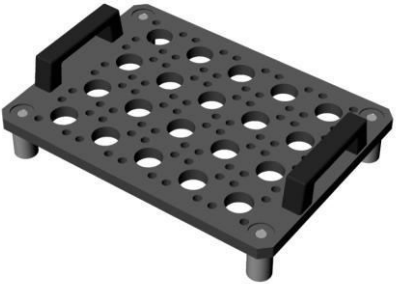
<h2>Elektrodenständer</h2>				
zur Lagerung bzw. Transport für 20 Stück Elektrodenhalter, kompatibel mit ITS®*Spannsystem der Erowa AG				
Bestellnummer	Dimension	Material	VE ²	
PSE-029-200	360 x 259 mm	Kunststoff	1 Stück	

² VE = Verpackungseinheit

Technische Daten		Transponderchiphalter mit Verschraubung	
Grundhalter	Ø 15,5 mm mit Gewinde M5		
Chipaufnahmebohrung	Ø 12,4 mm		
Material	Kunststoff		
Farbe	Rot, andere Farben auf Anfrage		
Ausführung	Kompatibel zu allen vorhandenen Systemen		
Gesamthöhe	18,5 mm		
Gewinde	M5 x 8 mm		
Bestellnummer			PSE-48-22-8

Transponderhandleser 2 m	Bestellnummer
Spiralkabel bis zu 2 Meter ausziehbar	PSE-48-22-11
Anschluss an den PC mittels USB/COM Anschluss	



Transponderhandleser 3 m	Bestellnummer
Spiralkabel bis zu 3 Meter ausziehbar	PSE-48-22-10
Anschluss an den PC mittels USB Anschluss	



Bisher ist der RFID-Chip jeweils auf dem Elektroden-Halter montiert. Bei einer wechselnden Haltergröße variiert auch der Leseabstand der Antenne zum Chip. Zudem können groß dimensionierte Halter den Lesekopf beschädigen.

Die Lösung:

Spannzapfen mit integriertem RFID Chip

Der RFID-Chip ist erhöht auf dem Spannzapfen montiert. Damit bleibt der Abstand zwischen Chip und Leseantenne immer optimal und Kollisionen sind ausgeschlossen. Ideal und kompatibel für marktübliche Rotary- und Rack-Magazine.



Technische Daten

Spannzapfen WUC-F/A inkl. Spezialschraube mit integriertem RFID Transponderchip

Maße	Ø 20 x 45 mm
Schraubenkopf	Kunststoff / Ø 17,5 mm
Höhe	13,5 mm

Material rostfrei, gehärtet 50 HRC, kompatibel mit ITS®*Spannsystem der Erowa AG

Bestellnummer	PSE-48-22-9
---------------	--------------------

Die Vorteile im Überblick

- Steigerung Ihrer Produktivität, da unterschiedliche Elektrodenhalter eingesetzt werden können
- Datensicherer Lesevorgang, da die Antenne optimal positioniert ist
- Kein Kollisionsrisiko an Elektrodenhaltern aufgrund abweichender Dimension
- Kein Nachrüsten der Leseantenne Dank gleichbleibendem Chipstandard



Kofferset 12-fach für Messing- und ALU-Halter	Bestellnummer
Kompatibel mit ITS®* Spannsystem der Erowa AG	PSE-12fach Kofferset

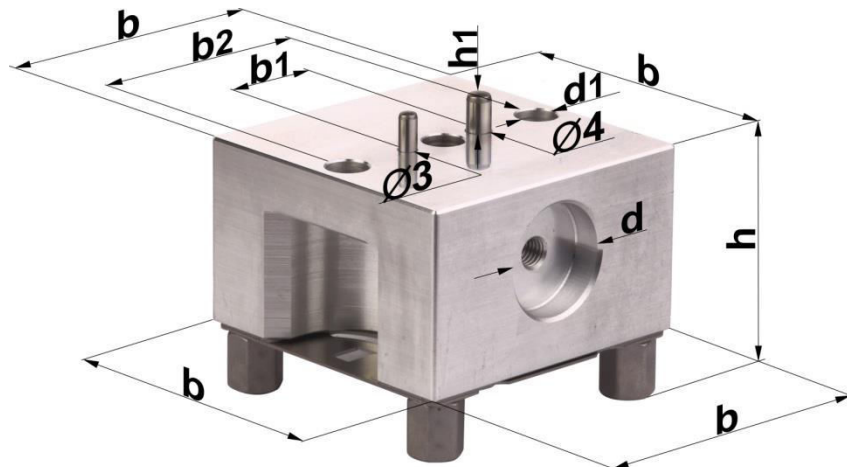

Technische Daten	Uniplatte 50 für Ministecksystem ALU					
Kompatibel mit ITS®* Spannsystem der Erowa AG						
Maße	b 51,5 mm	h 41 mm	d 18 mm	d1 6,8 mm	b1 15 mm	b2 40 mm
Bestellnummer	PSE 001.100-3-4-H7 ALU					



Elektrodenhalter inklusive Spezialschraube zur Befestigung der Elektroden im Zentrum

Auf Wunsch können die Spannzapfen mit einer größeren Spühlbohrung geliefert werden, sodass eine Befestigung der Elektrode mittels Inbusschlüssel im Zentrum ohne eine Demontage des Spannzapfens möglich ist.

Bestellnummer	PSE 029.200
---------------	--------------------



PSE GmbH

Markstrasse 1
64832 Babenhausen
Deutschland

Tel.: +49(0) 6073 742 252
Mobil.:+49(0) 171 3 219 644
Fax.: +49(0) 6073 742 253

www.pse-wtec.de info@pse-wtec.de